

**Модельный ряд DECOLUX®, симметричные модели**

*DL160 0,52  
DL160-L 0,52*

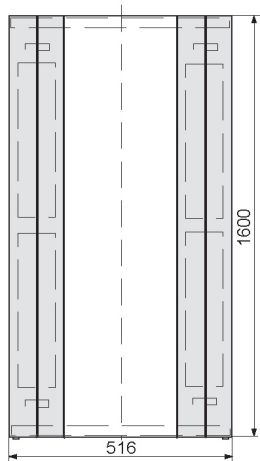

*DL160 0,66  
DL160-L 0,66*

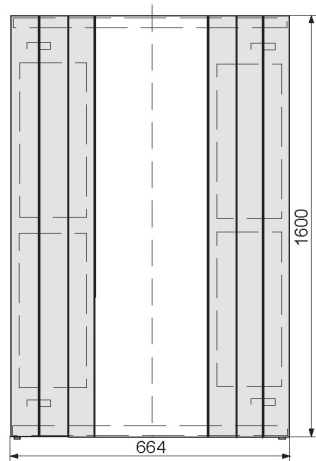

*DL180 0,52  
DL180-L 0,52*

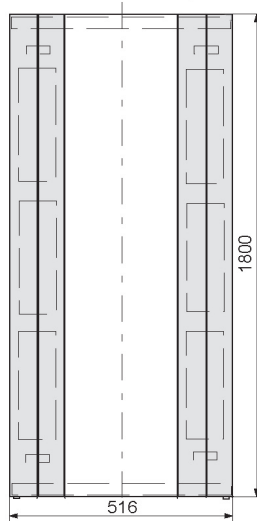

*DL180 0,66  
DL180-L 0,66*

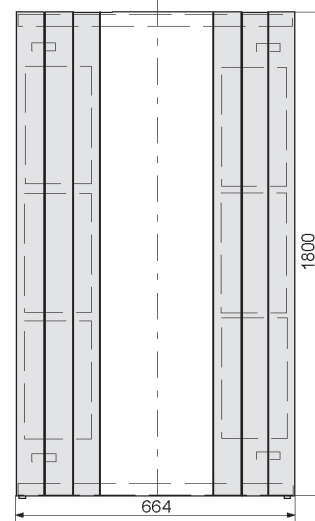

**Технические характеристики и цены (EUR / шт.)**

Модель DL160	DL160 0,52	DL160-L 0,52	DL160 0,66	DL160-L 0,66
L номинальная мм	0,52	0,52	0,66	0,66
L фактическая мм	516	516	664	664
H мм	1600	1600	1600	1600
T мм	41	59	41	59
V дм³	3,4	3,4	5,1	5,1
M кг	15,3	24,1	21,2	34,9
A м²	1,08	4,88	1,62	7,32
qm кг/ч	39	55	58	83
s %	50	35	50	35
n Эксп.	1,28	1,34	1,28	1,34
ΦΔТ50К Ватт	452	641	669	962
AF	1 123	1 242	1 175	1 330
CF	1 348	1 491	1 410	1 597
SF	1 460	1 615	1 529	1 729

**Технические характеристики и цены (EUR / шт.)**

Модель DL180	DL180 0,52	DL180-L 0,52	DL180 0,66	DL180-L 0,66
L номинальная мм	0,52	0,52	0,66	0,66
L фактическая мм	516	516	664	664
H мм	1800	1800	1800	1800
T мм	41	59	41	59
V дм³	3,8	3,8	5,6	5,6
M кг	16,6	26,9	23,7	38,4
A м²	1,24	5,44	1,86	8,16
qm кг/ч	43	61	65	91
s %	50	35	50	35
n Эксп.	1,28	1,34	1,28	1,34
ΦΔТ50К Ватт	503	703	755	1054
AF	1 172	1 318	1 231	1 450
CF	1 407	1 580	1 477	1 740
SF	1 524	1 712	1 601	1 885

**Модельный ряд DECOLUX®, асимметричные модели**

*DL160R 0,81*  
*DL160R-L 0,81*

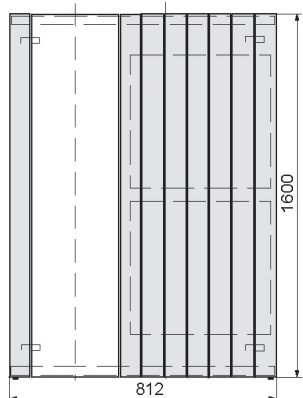

*DL180R 0,81*  
*DL180R-L 0,81*

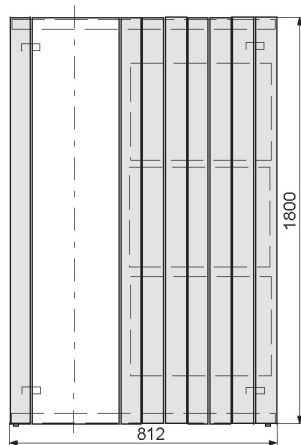

*DL160L 0,81*  
*DL160L-L 0,81*

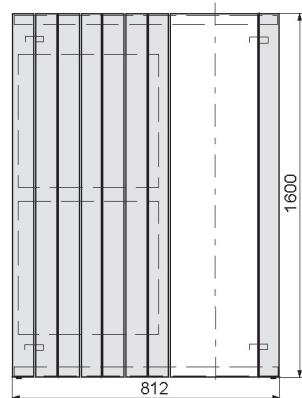

*DL180L 0,81*  
*DL180L-L 0,81*

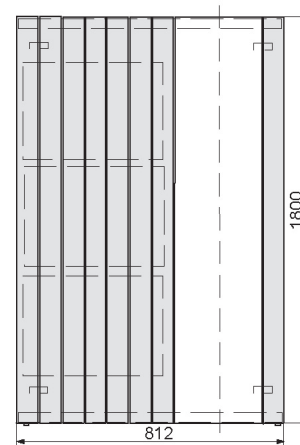

*DL - R:* Поверхность нагрева справа

*DL - R - L:* Поверхность нагрева справа, излучающие ребра

*DL - L:* Поверхность нагрева слева

*DL - L - L:* Поверхность нагрева слева, излучающие ребра

Модель	DL160R/L 0,81	DL160R/L-L 0,81	DL180R/L 0,81	DL180R/L-L 0,81
L номинальная мм	0,81	0,81	0,81	0,81
L фактическая мм	812	812	812	812
H мм	1600	1600	1800	1800
T мм	41	59	41	59
V дм <sup>3</sup>	6,8	6,8	7,5	7,5
M кг	27,3	49,8	30,5	49,8
A м <sup>2</sup>	2,16	8,85	2,48	10,90
qm кг/ч	78	106	87	117
s %	50	35	50	35
n Ехр.	1,28	1,34	1,28	1,34
ФΔT50K Ватт	904	1235	1007	1355
AF	1 230	1 416	1 246	1 762
CF	1 475	1 700	1 495	2 115
SF	1 598	1 843	1 621	2 291

**Обозначения покрытия:**

**AF** - белый стандартный лак; **CF** - цветной лак; **SF** - цветной лак металллик.

**Монтажный набор для радиаторов DECOLUX® Z538 (входит в комплект поставки):**

- детали для монтажа;
- 1 x 1/4" воздухоотводчик.

**Варианты подключения**

**Присоединительные размеры на вход / выход:**  
 1/2", 3/8" (3/8" - через дополнительно устанавливаемый переходник Z181)

**Кран Маевского (всегда сверху):**  
 1/4"

Рис. №	Техника Код заказа   5	Расположение Код заказа   6	Наценка EUR
1	2		-
1	2		-

**Рис. № 1**

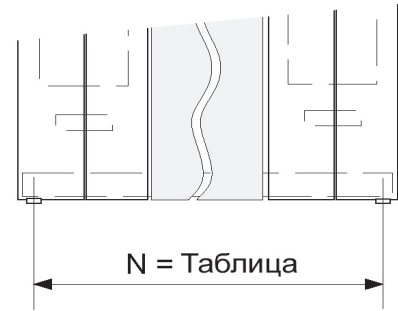

Длина L	Межцентровое расстояние N
516	466
664	614
812	762

**1-но трубное подключение через ланцетный вентиль 1/2" ниже**

© 1 разделительная шайба с отверстием Ø 12 мм

Рис. №	Техника Код заказа   5	Расположение Код заказа   6	Наценка EUR
2	10		-
3	10		-

**Рис. № 2**

**Рис. № 3**

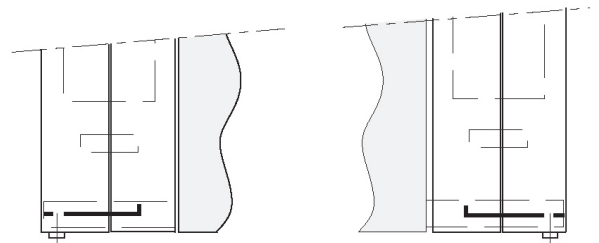

**1-но трубное подключение через турбулационный вентиль 3/4" ниже**

Рис. №	Техника Код заказа   5	Расположение Код заказа   6	Наценка EUR
4	12		-
5	12		-

**Рис. № 4**

**Рис. № 5**

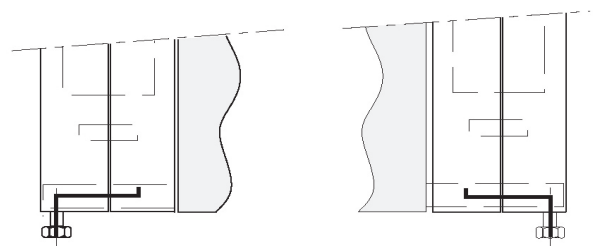

**Монтажные размеры**

**Размеры:**

Для всех симметричных и асимметричных (R, L) моделей DL160 и DL180, а также для моделей с излучающими ребрами (-L).

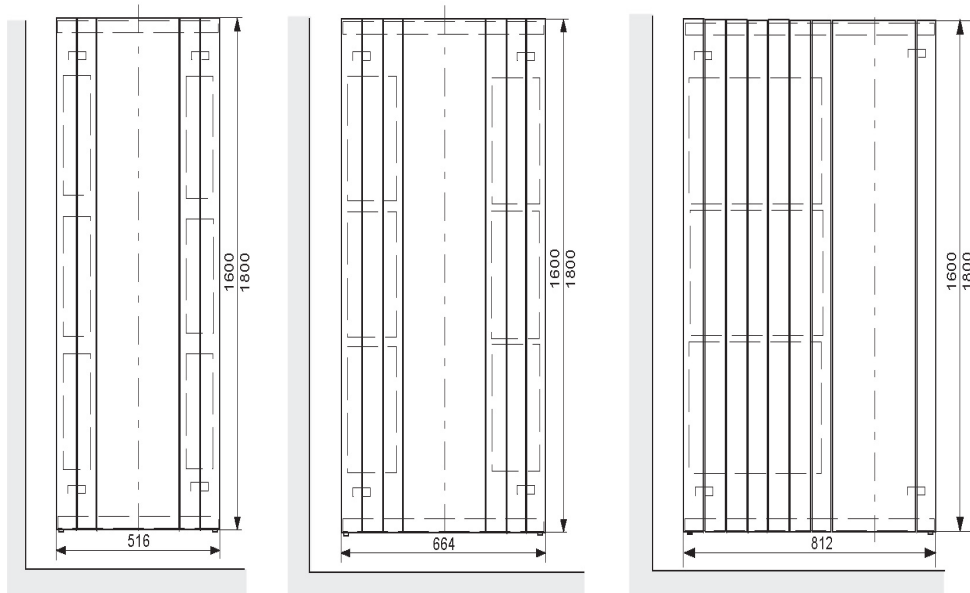

На рисунке показан радиатор с левосторонним расположением излучающей поверхности (L). Радиатор с правосторонним расположением излучающей поверхности (R) - в зеркальном отображении.

**Крепление:**

Для всех симметричных моделей DL160 и DL180

**Вид сверху:**

Для всех моделей DL160 и DL180

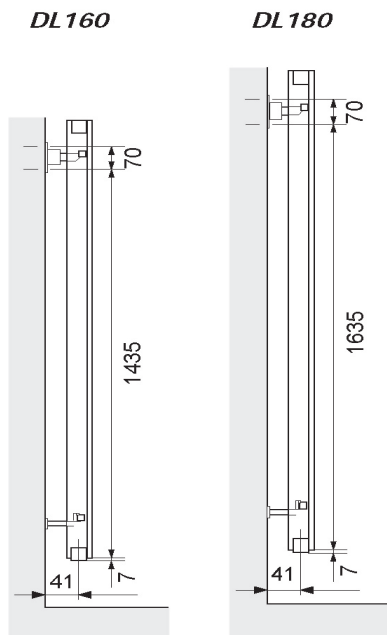

На рисунке показан радиатор с левосторонним расположением излучающей поверхности (L). Радиатор с правосторонним расположением излучающей поверхности (R) - в зеркальном отображении.

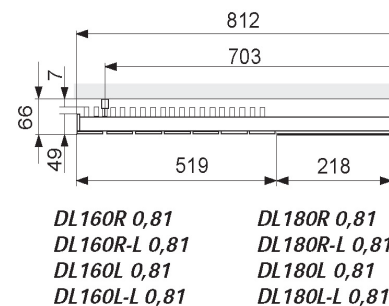
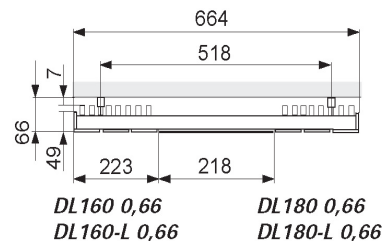
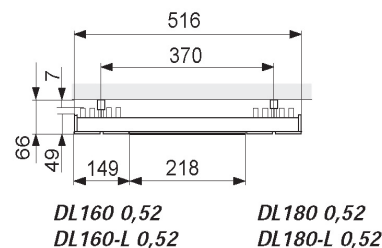



**Монтажный набор для радиаторов DECOLUX® Z538**

(входит в комплект поставки) состоит из:

- детали для монтажа;
- 1 x 1/4" воздухоотводчик.

**Аксессуары**

На радиатор может быть установлена специальная планка, на которую, в свою очередь, крепятся различные аксессуары.

Название	Артикул	Цена	Рисунок
Гардеробная планка, хромированная	Z522 L=1600	321,27	
	Z523 L=1800	332,78	
Держатель для полотенец, хромированный	Z524	100,46	
Держатель для плечиков, хромированный	Z521	93,13	